

収支報告書

令和 元年 5 月 1 日

山口県議会議長 様

報告者 住所 下関市吉見本町1-3-29
氏名 西本健治郎 

政務活動費の交付に関する条例第7条第1項の規定により、下記のとおり報告します。

記

収 入		4,200,000 円		
費 目	金 額 (円)	内 訳	内訳金額(円)	
支	調査研究費	148,085	視察旅費	45,130
			自動車燃料代他	78,635
			高速道路料金	23,720
			駐車代	600
支	研修費	12,000	年会費	12,000
支	会議費	21,470	コピー代	400
			会場費	21,070
支	資料費	73,704	新聞購読料	72,204
			書籍購入費	1,500
出	広報費	2,928,368	県政広報資料	71,440
			県政レポート作成費	2,856,928
出	事務所費	0		
出	事務費	118,241	郵送料	2,645
			固定電話料金	38,114
			事務用品	70,642
			プリンター購入	6,840
出	人件費	297,580	臨時職員に係る経費	297,580
	合計	3,599,448		
残 余		600,552 円		

費目別支出内容一覧表

議員名 西本健治郎

費目	調査研究費・研修費・会議費・資料費 広報費・事務所費・事務費・人件費			整理番号	1
事業内容	政務活動車両燃料代				
経費内訳	項目	金額(円)	充当額(円)	内容	
	4月分	4,995	2,497	4/11	
	4月分	3,497	1,748	4/27	
	5月分	4,995	2,497	5/13	
	5月分	5,594	2,797	5/28	
	6月分	4,002	2,001	6/2	
	6月分	5,668	2,834	6/13	
	6月分	3,074	1,537	6/19	
	6月分	2,528	1,264	6/24	
	7月分	4,264	2,132	7/1	
	7月分	5,348	2,674	7/10	
	7月分	5,292	2,646	7/24	
	7月分	788	394	7/28	
	8月分	4,998	2,499	8/3	
	8月分	5,024	2,512	8/16	
	9月分	3,976	1,988	9/1	
	9月分	3,436	1,718	9/11	
	9月分	3,906	1,953	9/17	
		《合計》	71,385	35,691	
按分割合 積算根拠	政務活動費50% 政務活動費50%+その他の活動費50%				

- 注) 1 【全費目】注) 2を除く全ての費目の支出について、本一覧表を作成すること
報告に関しては、支出の種類(例: ガソリン、携帯電話代)ごとに1年分まとめて報
告しても差し支えない
- 2 【調査研究費、研修費】公共交通機関利用料を支出した視察及び受講料(公共交
通機関利用料を含む)を支出した研修については、別様式の「国内・海外視察、研修報
告書」により報告すること
- 3 【広報費】広報紙は、経費内訳の内容欄に印刷・送付部数を記入すること
- 4 【事務所費】自己が所有する事務所に対する賃貸料は充当不可、事務所要件を満
たさない場合は充当不可
- 5 【人件費】生計を一にする親族雇用は充当不可
- 6 領収書等は、別途「領収書等添付票」に添付すること

領収書等添付票

費目	調査研究費	整理番号	1-1
【領収書その他の書面の添付欄】			
領収書等に宛名の無いものは西本健治郎宛てに相違ありません。			

納品書
(領収書)

2018年04月11日 18:56
JCB 様
一般提携クレジット
0000
レギュラーガソリン P-3 8%
37.00L.J @135.00 ¥4995
(内ガソリン税 @53.80 ¥1991)
0200.0

合計 ¥4,995
(内消費税等 ¥370)

支払方法 1回
2018/04/11 (74404)
豊田石油(株) 安岡SS

TEL 担当: [REDACTED]
サイトNo. 0135-01

納品書
(領収書)

2018年04月27日 09:53
JCB 様
一般提携クレジット
0000
レギュラーガソリン P-3 8%
26.10L.J @134.00 ¥3497
(内ガソリン税 @53.80 ¥1404)
0200.0

合計 ¥3,497
(内消費税等 ¥259)

支払方法 1回
2018/04/27 (74404)
豊田石油(株) 安岡SS

TEL 担当: [REDACTED]
サイトNo. 0046-01

納品書
(領収書)

2018年05月13日 13:25
JCB 様
一般提携クレジット
0000
レギュラーガソリン P-14 8%
37.00L.J @135.00 ¥4995
(内ガソリン税 @53.80 ¥1991)
0200.0

合計 ¥4,995
(内消費税等 ¥370)

支払方法 1回
2018/05/13 (74404)
豊田石油(株) 安岡SS

TEL 担当: [REDACTED]
サイトNo. 0067-01

ENEOS

納品書(領収書)

2018年05月28日 17:07

売上
クレンIC カード がイン 様
トークン [REDACTED]
提携カード
車両番号 実車番
0026-00
レギュラー P-05
37.80L *
148円 ¥5,594

合計 ¥5,594
(内消費税等(8.00%) ¥414)

クレジット支払
有効期限: XX/XX NC
支払方法: 一括払い
承認番号: 4717390

現金でお買上げの場合は領収書にかえさせて頂きます。
消費税額表示のない場合は消費税を請求書にてご請求いたします。
消費税には、地方消費税が含まれています。

株式会社前田石油 吉見SS
山口県 下関市
吉見新町1-2-14
TEL:083-286-2069 SS-035005
サイトNo 7581-01 データNo6843-6845
外通番17-02823
008 [REDACTED] 2018/05/28

ENEOS

納品書(領収書)

2018年06月02日 12:29

売上
クレンIC カード がイン 様
トークン [REDACTED]
提携カード
車両番号 実車番
0026-00
レギュラー P-06
27.60L *
145円 ¥4,002

合計 ¥4,002
(内消費税等(8.00%) ¥296)

クレジット支払
有効期限: XX/XX NC
支払方法: 一括払い
承認番号: 4717492

現金でお買上げの場合は領収書にかえさせて頂きます。
消費税額表示のない場合は消費税を請求書にてご請求いたします。
消費税には、地方消費税が含まれています。

株式会社前田石油 吉見SS
山口県 下関市
吉見新町1-2-14
TEL:083-286-2069 SS-035005
サイトNo 0262-01 データNo8132-8134
外通番17-02877
001 [REDACTED] 2018/06/02

ENEOS

納品書(領収書)

2018年06月13日 09:10

売上
クレンIC カード がイン 様
トークン [REDACTED]
提携カード
車両番号 実車番
0026-00
レギュラー P-05
38.30L *
148円 ¥5,668

合計 ¥5,668
(内消費税等(8.00%) ¥420)

クレジット支払
有効期限: XX/XX NC
支払方法: 一括払い
承認番号: 4717640

現金でお買上げの場合は領収書にかえさせて頂きます。
消費税額表示のない場合は消費税を請求書にてご請求いたします。
消費税には、地方消費税が含まれています。

株式会社前田石油 吉見SS
山口県 下関市
吉見新町1-2-14
TEL:083-286-2069 SS-035005
サイトNo 1326-01 データNo0152-0154
外通番17-02950
009 [REDACTED] 2018/06/13

領収書等添付票

費目	調査研究費	整理番号	1-2
----	-------	------	-----

【領収書その他の書面の添付欄】

領収書等に宛名の無いものは西本健治郎宛てに相違ありません。

納品書
(領収書)

2018年06月19日 13:19
JCB 様
一般提携クレジット
0000
レギュラーガソリン P-3 8%
21.20L 145.00 ¥3074
(内ガソリン税 53.80 ¥1141)
0200.0
合計 ¥3,074
(内消費税等 ¥228)
支払方法 1回
2018/06/19 (74404)
豊田石油(株) 安岡SS
TEL 担当: [REDACTED]
レシートNo. 0053-01



納品書(領収書)

2018年06月24日 16:42

売上
クレジットカード カイノ 様
トークン [REDACTED]
提携カード
車両番号 実車番
0026-00
レギュラー P-13
17.80L *
142円 ¥2,528
(内ガソリン税53.80円 ¥958)
合計 ¥2,528
(内消費税等(8.00%) ¥187)
クレジット支払
有効期限: XX/XX NC
支払方法: 一括払い
承認番号: 4717074
現金でお支払いの場合は領収書にかえさせていただきます。
消費税額表示のない場合は消費税を請求書にて
請求いたします。
消費税は、地方消費税が含まれています。

山田石油サービス株式会社
下関球場前SS
山口県 下関市大字富任469
TEL:083-249-5036 SS-035097
レシートNo 1300-05 データNo9384-9386
外通番17-27170
999球場前SS 2018/06/24



納品書(領収書)

2018年07月01日 18:54

売上
クレジットカード カイノ 様
トークン [REDACTED]
提携カード
車両番号 実車番
0026-00
レギュラー P19
数量 30.90L *
単価 138円 ¥4,264
合計 ¥4,264
(内消費税等(8.00%) ¥316)
クレジット支払
有効期限: XX/XX NC
支払方法: 一括払い
承認番号: 4717266
現金でお支払いの場合は領収書にかえさせていただきます。
消費税額表示のない場合は消費税を請求書にて
請求いたします。
消費税は、地方消費税が含まれています。

ミータス株式会社
ミータス 安岡SS
山口県 下関市横野町4丁目905
TEL:083-227-2150 SS-840273
レシートNo 5888-07 データNo0975-0977
外通番17-37163
002 [REDACTED] 2018/07/01



納品書(領収書)

2018年07月10日 21:20

売上
クレジットカード カイノ 様
トークン [REDACTED]
提携カード
車両番号 実車番
0026-00
レギュラー P-13
36.38L *
147円 ¥5,348
(内ガソリン税53.80円 ¥1,957)
合計 ¥5,348
(内消費税等(8.00%) ¥396)
クレジット支払
有効期限: XX/XX NC
支払方法: 一括払い
承認番号: 4717103
現金でお支払いの場合は領収書にかえさせていただきます。
消費税額表示のない場合は消費税を請求書にて
請求いたします。
消費税は、地方消費税が含まれています。

山田石油サービス株式会社
下関球場前SS
山口県 下関市大字富任469
TEL:083-249-5036 SS-035097
レシートNo 2314-05 データNo8132-8134
外通番17-30003
001 [REDACTED] 2018/07/11

納品書
(領収書)

2018年07月24日 10:46

楽天カード 様
一般提携クレジット
0000
レギュラーガソリン P-3 8%
36.00L 147.00 ¥5292
(内ガソリン税 53.80 ¥1937)
0200.0
合計 ¥5,292
(内消費税等 ¥392)
支払方法 1回
2018/07/24 (74404)
豊田石油(株) 安岡SS
TEL 担当: [REDACTED]
レシートNo. 0040-01

領収書等添付票

費目	調査研究費	整理番号	1-3
----	-------	------	-----

【領収書その他の書面の添付欄】

領収書等に宛名の無いものは西本健治郎宛てに相違ありません。

ENEOS

納品書(領収書)

2018年07月28日 14:38

売上
エネオスカード カイノ 様
トク
提携カード
車両番号 実車番
0026-00
レギュラー P19
数量 5.63L *
単価 140円 ¥788

合計 ¥788
(内消費税等(8.00%) ¥58)

クレジット支払
有効期限: XX/XX NC
支払方法: 一括払い
承認番号: 4717788

現金でお買上げの場合は領収書にかえさせて頂きます。
消費税額表示のない場合は消費税を請求書にて
ご請求いたします。
消費税には、地方消費税が含まれています。

ミータス株式会社
ミータス 安岡SS
山口県 下関市横野町4丁目905
TEL:083-227-2150 SS-840273
シートNo 5923-07 デ-外No7235-7237
外通番17-47076
002 2018/07/28

ENEOS

納品書(領収書)

2018年08月03日 09:05

売上
エネオスカード カイノ 様
トク
提携カード
車両番号 (実車番
0026-00
レギュラー P-04
34.00L *
147円 ¥4,998
合計 ¥4,998
(内消費税等(8.00%) ¥370)

クレジット支払
有効期限: XX/XX NC
支払方法: 一括払い
承認番号: 4717438
現金でお買上げの場合は領収書にかえさせて頂きます。
消費税額表示のない場合は消費税を請求書にて
ご請求いたします。
消費税には、地方消費税が含まれています。

株式会社前田石油 吉見SS
山口県 下関市
吉見新町1-2-14
TEL:083-286-2069 SS-035005
シートNo 7020-01 デ-外No0991-0993
外通番17-03366
002 2018/08/03

ENEOS

納品書(領収書)

2018年08月16日 17:52

売上
エネオスカード カイノ 様
トク
提携カード
車両番号 実車番
0026-00
レギュラー P28
数量 35.63L *
単価 141円 ¥5,024

合計 ¥5,024
(内消費税等(8.00%) ¥372)

クレジット支払
有効期限: XX/XX NC
支払方法: 一括払い
承認番号: 4717321

現金でお買上げの場合は領収書にかえさせて頂きます。
消費税額表示のない場合は消費税を請求書にて
ご請求いたします。
消費税には、地方消費税が含まれています。

ミータス株式会社
ミータス 安岡SS
山口県 下関市横野町4丁目905
TEL:083-227-2150 SS-840273
シートNo 6928-10 デ-外No9617-9619
外通番17-55169
002 2018/08/16

領収書等添付票

費目	調査研究費	整理番号	1-4
----	-------	------	-----

【領収書その他の書面の添付欄】

領収書等に宛名の無いものは西本健治郎宛てに相違ありません。

ENEOS

納品書(領収書)

2018年09月11日 21:01

売上
 エネオス カート ガイフ 様
 トク
 提携カード
 車両番号 実車番
 0026-00
 レギュラー P-13
 23.06L *
 149円 ¥3,436
 (内ガソリン税53.80円 ¥1,241)
合計 ¥3,436
 (内消費税等(8.00%) ¥255)
 クレジット支払
 有効期限: XX/XX NC
 支払方法: 一括払い
 承認番号: 4717654
現金でお買上げの場合は領収書にかえさせていただきます。
 消費税額表示のない場合は消費税を請求書にてご請求いたします。
 消費税には、地方消費税が含まれています。

山田石油サービス株式会社
 下関球場前SS
 山口県 下関市大字富任469
 TEL:083-249-5036 SS-035097
 レシートNo 1866-05 デー々No9195-9197
 外通番17-42552
 999球場前SS 2018/09/12

ENEOS

納品書(領収書)

2018年09月17日 11:28

売上
 エネオス カート ガイフ 様
 トク
 提携カード
 車両番号 実車番
 0026-00
 レギュラー P-19
 26.94L *
 145円 ¥3,906
 (内ガソリン税53.80円 ¥1,449)
合計 ¥3,906
 (内消費税等(8.00%) ¥289)
 クレジット支払
 有効期限: XX/XX NC
 支払方法: 一括払い
 承認番号: 4717526
現金でお買上げの場合は領収書にかえさせていただきます。
 消費税額表示のない場合は消費税を請求書にてご請求いたします。
 消費税には、地方消費税が含まれています。

山田石油サービス株式会社
 下関球場前SS
 山口県 下関市大字富任469
 TEL:083-249-5036 SS-035097
 レシートNo 4793-07 デー々No6083-6085
 外通番17-43638
 999球場前SS 2018/09/17

ENEOS

納品書(領収書)

2018年09月01日 12:09

売上
 エネオス カート ガイフ 様
 トク
 提携カード
 車両番号 実車番
 0026-00
 レギュラー P19
 数量 28.81L *
 単価 138円 ¥3,976
合計 ¥3,976
 (内消費税等(8.00%) ¥295)
 クレジット支払
 有効期限: XX/XX NC
 支払方法: 一括払い
 承認番号: 4717844
現金でお買上げの場合は領収書にかえさせていただきます。
 消費税額表示のない場合は消費税を請求書にてご請求いたします。
 消費税には、地方消費税が含まれています。

ミータス株式会社
 ミータス 安岡SS
 山口県 下関市横野町4丁目905
 TEL:083-227-2150 SS-840273
 レシートNo 2867-07 デー々No9765-9767
 外通番17-61265
 010 2018/09/01

費目別支出内容一覧表

議員名 西本健治郎

費目	調査研究費・研修費・会議費・資料費 広報費・事務所費・事務費・人件費		整理番号	2
事業内容	政務活動車両燃料代			
経費内訳	項目	金額(円)	充当額(円)	内容
	9月分	2,382	1,191	9/24
	9月分	3,856	1,928	9/29
	10月分	3,802	1,901	10/7
	10月分	3,802	1,901	10/14
	10月分	5,126	2,563	10/18
	10月分	5,313	2,656	10/29
	11月分	4,952	2,476	11/17
	11月分	5,143	2,553	11/30
	12月分	3,954	1,977	12/8
	12月分	2,342	1,171	12/13
	12月分	3,417	1,708	12/27
	1月分	4,324	2,162	1/10
	1月分	3,891	1,945	1/22
	2月分	4,051	2,025	2/2
	2月分	3,354	1,677	2/7
	2月分	4,000	2,000	2/11
	2月分	4,192	2,096	2/22
		《合計》	67,901	33,930
按分割合 積算根拠	政務活動費50% 政務活動費50%+その他の活動費50%			

- 注) 1 【全費目】注) 2を除く全ての費目の支出について、本一覧表を作成すること
報告に関しては、支出の種類(例:ガソリン、携帯電話代)ごとに1年分まとめて報
告しても差し支えない
- 2 【調査研究費、研修費】公共交通機関利用料を支出した視察及び受講料(公共交通
機関利用料を含む)を支出した研修については、別様式の「国内・海外視察、研修報
告書」により報告すること
- 3 【広報費】広報紙は、経費内訳の内容欄に印刷・送付部数を記入すること
- 4 【事務所費】自己が所有する事務所に対する賃貸料は充当不可、事務所要件を満た
さない場合は充当不可
- 5 【人件費】生計を一にする親族雇用は充当不可
- 6 領収書等は、別途「領収書等添付票」に添付すること

領収書等添付票

費目	調査研究費	整理番号	2-1
----	-------	------	-----

【領収書その他の書面の添付欄】

領収書等に宛名の無いものは西本健治郎宛てに相違ありません。

ENEOS

納品書(領収書)

2018年09月24日 19:28

売上
 エネオスカード 加盟店 様
 トク
 提携カード
 車両番号 実車番
 0026-00
 レギュラー P-13
 16.43L *

145円 ¥2,382
 (内ガソリン税53.80円 ¥884)
合計 ¥2,382
 (内消費税等(8.00%) ¥176)

クレジット支払
 有効期限: XX/XX NC
 支払方法: 一括払い
 承認番号: 4717699

現金でお支払いの場合は領収書にかえさせていただきます。
 消費税額表示のない場合は消費税を請求書にて
 ご請求いたします。
 消費税には、地方消費税が含まれています。

山田石油サービス株式会社
 下関球場前SS
 山口県 下関市大字富任469
 TEL:083-249-5036 SS-035097
 レシートNo 1995-05 データNo6036-6038
 外通番17-45239
 999球場前SS 2018/09/25

ENEOS

納品書(領収書)

2018年09月29日 14:30

売上
 エネオスカード 加盟店 様
 トク
 提携カード
 車両番号 実車番
 0026-00
 レギュラー P19
 数量 27.35L *
 単価 141円 ¥3,856

合計 ¥3,856
 (内消費税等(8.00%) ¥286)

クレジット支払
 有効期限: XX/XX NC
 支払方法: 一括払い
 承認番号: 4717612

現金でお支払いの場合は領収書にかえさせていただきます。
 消費税額表示のない場合は消費税を請求書にて
 ご請求いたします。
 消費税には、地方消費税が含まれています。

ミータス株式会社
 ミータス 安岡SS
 山口県 下関市横野町4丁目905
 TEL:083-227-2150 SS-840273
 レシートNo 4434-07 データNo0226-0228
 外通番17-72168
 002 2018/09/29

ENEOS

納品書(領収書)

2018年10月07日 12:11

売上
 エネオスカード 加盟店 様
 トク
 提携カード
 車両番号 実車番
 0026-00
 レギュラー P-13
 26.22L *

145円 ¥3,802
 (内ガソリン税53.80円 ¥1,411)
合計 ¥3,802
 (内消費税等(8.00%) ¥282)

クレジット支払
 有効期限: XX/XX NC
 支払方法: 一括払い
 承認番号: 4717567

現金でお支払いの場合は領収書にかえさせていただきます。
 消費税額表示のない場合は消費税を請求書にて
 ご請求いたします。
 消費税には、地方消費税が含まれています。

山田石油サービス株式会社
 下関球場前SS
 山口県 下関市大字富任469
 TEL:083-249-5036 SS-035097
 レシートNo 7956-05 データNo0045-0047
 外通番17-47402
 004 2018/10/07

領収書等添付票

費目	調査研究費	整理番号	2-2
----	-------	------	-----

【領収書その他の書面の添付欄】

領収書等に宛名の無いものは西本健治郎宛てに相違ありません。

ENEOS

納品書(領収書)

2018年10月14日 19:57

売上
楽天EC カード 払い 様
トク
提携カード
車両番号 実車番
0026-00
レギュラー P-19
26.04L
148円 ¥3,854
(QRコード)値引 2円 -¥52
値引後単価 146円 ¥3,802
(内ガソリン税)53.80円 ¥1,401
合計 ¥3,802
(内消費税等(8.00%)) ¥282
クレジット支払
有効期限: XX/XX NC
支払方法: 一括払い
承認番号: 4717922

現金でお買上げの場合は領収書にかえさせて頂きます。
消費税額表示のない場合は消費税を請求書にて
ご請求いたします。
消費税には、地方消費税が含まれています。

山田石油サービス株式会社
下関球場前SS
山口県 下関市大字富任469
TEL:083-249-5036 SS-035097
サイトNo 5335-07 データNo0421-0423
外通番17-49046
999球場前SS 2018/10/15

ENEOS

納品書(領収書)

2018年10月18日 17:36

売上
楽天EC カード 払い 様
トク
提携カード
車両番号 実車番
0216-00 P27
軽油
数量 38.25L *
単価 134円 ¥5,126
(内軽油本体) ¥3,899
(内軽油税) 32.10円 ¥1,227

合計 ¥5,126
(内消費税等(8.00%)) ¥289
クレジット支払
有効期限: XX/XX NC
支払方法: 一括払い
承認番号: 4717164

現金でお買上げの場合は領収書にかえさせて頂きます。
消費税額表示のない場合は消費税を請求書にて
ご請求いたします。
消費税には、地方消費税が含まれています。

ミータス株式会社
ミータス 安岡SS
山口県 下関市横野町4丁目9-5
TEL:083-227-2150 SS-840273
サイトNo 2326-09 データNo5210-5212
外通番17-79101
002 2018/10/18

納品書
(領収書)

2018年10月29日 07:26

楽天カード 様

一般提携クレジット 0000

レギュラーガソリン P-3 8%
34.50L ¥154.00 ¥5313
(内ガソリン税) 853.80 ¥1856
0200.0

合計 ¥5,313
(内消費税等) ¥394

支払方法 1回
2018/10/29 (74404)
豊田石油(株) 安岡SS

サイトNo.0004-01 TEL 担当: [REDACTED]

領収書等添付票

費目	調査研究費	整理番号	2-3
【領収書その他の書面の添付欄】			
領収書等に宛名の無いものは西本健治郎宛てに相違ありません。			

ENEOS

納品書(領収書)
2018年11月17日 21:29

売上
エネオス カード カイイ 様
トク
提携カード
車両番号 実車番
0026-00
レギュラー P04
数量 34.63L *
単価 143円 ¥4,952

合計 ¥4,952
(内消費税等(8.00%) ¥367)
クレジット支払
有効期限: XX/XX NC
支払方法: 一括払い
承認番号: 4717865

現金でお買上げの場合は領収書にかえさせていただきます。
消費税額表示のない場合は消費税を請求書にて
ご請求いたします。
消費税には、地方消費税が含まれています。

ミータス株式会社
ミータス 安岡SS
山口県 下関市横野町4丁目905
TEL:083-227-2150 SS-840273
シートNo 3517-02 デ-9No####-####
外通番17-90804
002 2018/11/17



ご来店ありがとうございます
ポイントカードで更にお得!!

ご利用控え

給油 2018年11月30日(金)15:41
010000

楽天カード 様 R
0-提携クレジット

レギュラー ¥5,143
N10 37.00L/リットル @139.00
(内ガソリン税 @53.80 ¥1,991)

合計 ¥5,143
(内消費税等 ¥381)

商品欄 *内税商品 #非課税商品

一括払い NO:4724125 T:24125 8

太陽石油販売(株) 下関給油所
TEL (083)255-1641

獲得ポイント : 37Pt
(基本ポイント : 37Pt)
獲得ポイントの残高への反映は、
通常4日目以降に反映されます。
タバコ・税金など、ポイントが付与
されない商品があります
楽天ポイントカード NO:XXXXXXXXXX4406
取引コード: 0906662551811301541

2018/11/30 4026 NO:6255
SC:09066 -1 係員:04

ENEOS

納品書(領収書)
2018年12月08日 15:23

売上
エネオス カード カイイ 様
トク
提携カード
車両番号 実車番
0026-00
レギュラー P25
数量 29.29L *
単価 135円 ¥3,954

合計 ¥3,954
(内消費税等(8.00%) ¥293)
クレジット支払
有効期限: XX/XX NC
支払方法: 一括払い
承認番号: 4717691

現金でお買上げの場合は領収書にかえさせていただきます。
消費税額表示のない場合は消費税を請求書にて
ご請求いたします。
消費税には、地方消費税が含まれています。

ミータス株式会社
ミータス 安岡SS
山口県 下関市横野町4丁目905
TEL:083-227-2150 SS-840273
シートNo 7816-09 デ-9No4749-4751
外通番17-98971
002 2018/12/08

領収書等添付票

費目	調査研究費	整理番号	2-4
----	-------	------	-----

【領収書その他の書面の添付欄】

領収書等に宛名の無いものは西本健治郎宛てに相違ありません。

ENEOS

納品書(領収書)

2018年12月13日 17:49

売上
楽天カード カイノ 様
トク

提携カード
車両番号 実車番

0026-00
レギュラー P25

数量 17.88L *
単価 131円 ¥2,342

合計 ¥2,342
(内消費税等(8.00%) ¥173)

クレジット支払
有効期限: XX/XX NC
支払方法: 一括払い
承認番号: 4717024

現金でお買上げの場合は領収書にかえさせていただきます。
消費税額表示のない場合は消費税を請求書にて
ご請求いたします。
消費税額は、地方消費税が含まれています。

ミータス株式会社
ミータス 安岡SS
山口県 下関市横野町4丁目905
TEL:083-227-2150 SS-840273
レシートNo 6634-09 データNo8532-8534
共通番号17-01045
010- 2018/12/13

納品書
(領収書)

2018年12月27日 12:01

楽天カード 様

一般提携クレジット 0000

レギュラーガソリン P-3 8%
25.50L @134.00 ¥3417
(内ガソリン税 @53.80 ¥1372)
0200.0

合計 *¥3,417
(内消費税等 ¥253)

支払方法 1回 2018/12/27 (74404)
豊田石油(株) 安岡SS

レシートNo. 0080-01 TEL 担当:

領収書等添付票

費目	調査研究費	整理番号	2-5
【領収書その他の書面の添付欄】			
領収書等に宛名の無いものは西本健治郎宛てに相違ありません。			

納品書
(領収書)

2019年01月10日 13:22

楽天カード 様

一般提携クレジット 0000

レギュラーガソリン P-3 8%
 33.01L, ①131.00 ¥4324
 (内ガソリン税 ⑧53.80 ¥1776)
 0200.0

合計 *¥4,324

(内消費税等 ¥320)

支払方法 1回

2019/01/10 (74404)

豊田石油(株) 安岡SS

TEL 担当: [REDACTED]
 レシートNo. 0085-01

納品書
(領収書)

2019年01月22日 11:26

楽天カード 様

一般提携クレジット 0000

レギュラーガソリン P-3 8%
 29.70L, ①131.00 ¥3891
 (内ガソリン税 ⑧53.80 ¥1598)
 0200.0

合計 *¥3,891

(内消費税等 ¥288)

支払方法 1回

2019/01/22 (74404)

豊田石油(株) 安岡SS

TEL 担当: [REDACTED]
 レシートNo. 0056-01

納品書
(領収書)

2019年02月02日 08:19

楽天カード 様

一般提携クレジット 0000

レギュラーガソリン P-9 8%
 31.40L, ①129.00 ¥4051
 (内ガソリン税 ⑧53.80 ¥1689)
 0200.0

合計 *¥4,051

(内消費税等 ¥300)

支払方法 1回

2019/02/02 (74404)

豊田石油(株) 安岡SS

TEL 担当: [REDACTED]
 レシートNo. 0018-01

領収書等添付票

費目	調査研究費	整理番号	2-6
----	-------	------	-----

【領収書その他の書面の添付欄】

領収書等に宛名の無いものは西本健治郎宛てに相違ありません。

ENEOS

納品書(領収書)

2019年02月07日 13:53

売上
楽天カード 様
トク
提携カード
車両番号 実車番
0026-00
レギュラー P22
数量 26.83L *
単価 125円 ¥3,354

合計 ¥3,354
(内消費税等(8.00%) ¥248)

クレジット支払
有効期限: XX/XX NC
支払方法: 一括払い
承認番号: 4717851

現金でお済上げの場合は領収書にかえさせて頂きます。
消費税額表示のない場合は消費税を請求書にて
ご請求いたします。
消費税には、地方消費税が含まれています。

ミータス株式会社
ミータス 安岡SS
山口県 下関市横野町4丁目905
TEL:083-227-2150 SS-840273
シートNo 3608-08 テレNo7811-7813
共通番号17-25532
002 2019/02/07

納品書
(領収書)

2019年02月11日 15:57

楽天カード 様

一般提携クレジット 0000

レギュラーガソリン P-10 8%
31.01L ¥129.00 ¥4000
(内ガソリン税 ¥53.80 ¥1668)
0200.0

合計 ¥4,000
(内消費税等 ¥296)

支払方法 1回 2019/02/11 (74404)
豊田石油(株) 安岡SS

シートNo. 0127-01 TEL 担当: [REDACTED]

納品書
(領収書)

2019年02月22日 09:26

楽天カード 様

一般提携クレジット 0000

レギュラーガソリン P-3 8%
32.00L ¥131.00 ¥4192
(内ガソリン税 ¥53.80 ¥1722)
0200.0

合計 ¥4,192
(内消費税等 ¥311)

支払方法 1回 2019/02/22 (74404)
豊田石油(株) 安岡SS

シートNo. 0036-01 TEL 担当: [REDACTED]

費目別支出内容一覧表

議員名 西本健治郎

費目	調査研究費・研修費・会議費・資料費 広報費・事務所費・事務費・人件費			整理番号	3
事業内容	政務活動車両燃料代				
経費内訳	項目	金額(円)	充当額(円)	内容	
	3月分	4,256	2,128	3/3	
	3月分	4,896	2,448	3/12	
	3月分	5,150	2,575	3/20	
	3月分	3,726	1,863	3/27	
		《合計》	18,028	9,014	
按分割合 積算根拠	政務活動費 50% 政務活動費 50% + その他の活動費 50%				

- 注) 1 【全費目】注) 2を除く全ての費目の支出について、本一覧表を作成すること
報告に関しては、支出の種類(例：ガソリン、携帯電話代)ごとに1年分まとめて報
告しても差し支えない
- 2 【調査研究費、研修費】公共交通機関利用料を支出した視察及び受講料(公共交通
機関利用料を含む)を支出した研修については、別様式の「国内・海外視察、研修報
告書」により報告すること
- 3 【広報費】広報紙は、経費内訳の内容欄に印刷・送付部数を記入すること
- 4 【事務所費】自己が所有する事務所に対する賃貸料は充当不可、事務所要件を満た
さない場合は充当不可
- 5 【人件費】生計を一にする親族雇用は充当不可
- 6 領収書等は、別途「領収書等添付票」に添付すること

領収書等添付票

費目	調査研究費	整理番号	3-1
<p>【領収書その他の書面の添付欄】</p> <p>領収書等に宛名の無いものは西本健治郎宛てに相違ありません。</p>			
<div style="display: flex; justify-content: space-around;"> <div style="width: 30%; border-right: 1px solid black; padding-right: 10px;"> <h3 style="text-align: center;">納品書 (領収書)</h3> <p>2019年03月03日 10:22</p> <p>楽天カード 様</p> <p>一般提携クレジット 0000</p> <p>レギュラーガソリン P-9 8% 32.00L, J @133.00 ¥4256 (内ガソリン税 @53.80 ¥1722) 0200.0</p> <hr/> <p>合計 ¥4,256 (内消費税等 ¥315) 支払方法 1回 2019/03/03 (74404) 豊田石油(株) 安岡SS TEL 担当: [REDACTED] シートNo. 0044-01</p> </div> <div style="width: 30%; border-right: 1px solid black; padding-right: 10px;"> <h3 style="text-align: center;">納品書 (領収書)</h3> <p>2019年03月12日 17:24</p> <p>楽天カード 様</p> <p>一般提携クレジット 0000</p> <p>レギュラーガソリン P-9 8% 36.00L, J @136.00 ¥4896 (内ガソリン税 @53.80 ¥1937) 0200.0</p> <hr/> <p>合計 ¥4,896 (内消費税等 ¥363) 支払方法 1回 2019/03/12 (74404) 豊田石油(株) 安岡SS TEL 担当: [REDACTED] シートNo. 0121-01</p> </div> <div style="width: 30%; padding-left: 10px;"> <h3 style="text-align: center;">納品書 (領収書)</h3> <p>2019年03月20日 18:21</p> <p>楽天カード 様</p> <p>一般提携クレジット 0000</p> <p>レギュラーガソリン P-3 8% 37.87L, J @136.00 ¥5150 (内ガソリン税 @53.80 ¥2037) 0200.0</p> <hr/> <p>合計 ¥5,150 (内消費税等 ¥381) 支払方法 1回 2019/03/20 (74404) 豊田石油(株) 安岡SS TEL 担当: [REDACTED] シートNo. 0139-01</p> </div> </div>			

費目別支出内容一覧表

議員名 西本健治郎

費目	調査研究費・研修費・会議費・資料費 広報費・事務所費・事務費・人件費			整理番号	4
事業内容	調査研究の為の駐車場 料金				
経費内訳	項目	金額(円)	充当額(円)	内容	
	タイムズ唐戸ターミナル	600	600	11/22下関市役所協議の為	
		《合計》	600	600	
按分割合 積算根拠	600×10/10=600円				

- 注) 1 【全費目】注) 2を除く全ての費目の支出について、本一覧表を作成すること
 報告に関しては、支出の種類(例：ガソリン、携帯電話代)ごとに1年分まとめて報告しても差し支えない
- 2 【調査研究費、研修費】公共交通機関利用料を支出した視察及び受講料(公共交通機関利用料を含む)を支出した研修については、別様式の「国内・海外視察、研修報告書」により報告すること
- 3 【広報費】広報紙は、経費内訳の内容欄に印刷・送付部数を記入すること
- 4 【事務所費】自己が所有する事務所に対する賃貸料は充当不可、事務所要件を満たさない場合は充当不可
- 5 【人件費】生計を一にする親族雇用は充当不可
- 6 領収書等は、別途「領収書等添付票」に添付すること

領収書等添付票

費目	調査研究費	整理番号	4-1
【領収書その他の書面の添付欄】			
領収書等に宛名の無いものは西本健治郎宛てに相違ありません。			
<p>タイムズ24 タイムズ唐戸ターミナル 0120-70-8924</p> <p>クレジット利用お客様控え 兼領収書 (ご利用明細書) [NO. 8] 18年11月22日11:10 --11月22日13:13 駐車料金 600円</p> <p>カード 500円 現金 100円</p> <p>[JCB GROUP] 会員番号: [REDACTED] お取扱日: 18年11月22日13:13 利用金額 500円 NO.050002</p>			

費目別支出内容一覧表

議員名 西本健治郎

費目	調査研究費・研修費・会議費・資料費 広報費・事務所費・事務費・人件費		整理番号	5
事業内容	調査研究の為の高速道路料金			
経費内訳	項目	金額(円)	充当額(円)	内容
	6/13小月～小郡	1,340	1,340	土木建築委員会協議
	6/13小郡～小月	1,340	1,340	土木建築委員会協議
	6/19下関～小郡	1,760	1,760	土木建築委員会協議
	7/5下関～小郡	1,760	1,760	憲法改正勉強会
	9/12小月～小郡	1,340	1,340	土木建築委員会協議
	9/12小郡～小月	1,340	1,340	土木建築委員会協議
	9/13下関～宇部本線	1,470	1,470	山口夢花博開会式
	9/13宇部本線～下関	1,470	1,470	山口夢花博開会式
	9/15小月～山口	1,180	1,180	山口県消防操法大会視察
	10/2小月～小郡	1,340	1,340	全国都市緑化祭
	11/20小郡～小月	1,340	1,340	土木建築委員会協議
	11/20小月～小郡	1,340	1,340	土木建築委員会協議
	《合計》	17,020	17,020	
按分割合 積算根拠	17,020×10/10=17,020			

- 注) 1 【全費目】注) 2を除く全ての費目の支出について、本一覧表を作成すること
報告に関しては、支出の種類(例：ガソリン、携帯電話代)ごとに1年分まとめて報告しても差し支えない
- 2 【調査研究費、研修費】公共交通機関利用料を支出した視察及び受講料（公共交通機関利用料を含む）を支出した研修については、別様式の「国内・海外視察、研修報告書」により報告すること
- 3 【広報費】広報紙は、経費内訳の内容欄に印刷・送付部数を記入すること
- 4 【事務所費】自己が所有する事務所に対する賃貸料は充当不可、事務所要件を満たさない場合は充当不可
- 5 【人件費】生計を一にする親族雇用は充当不可
- 6 領収書等は、別途「領収書等添付票」に添付すること

領収書等添付票

費目	調査研究費	整理番号	5-1
<p>【領収書その他の書面の添付欄】</p> <p>領収書等に宛名の無いものは西本健治郎宛てに相違ありません。</p>			
<p style="text-align: center;">ご利用ありがとうございます。</p> <div style="text-align: center;">  <p>NEXCO 西日本</p> </div> <p style="text-align: center;">料金所では一旦停車してください。</p> <p style="text-align: center;">利用証明書</p> <p>料金所 小郡 TEL 083-972-5095</p> <p>18年 6月13日10時17分</p> <p style="text-align: center;">車種 普通</p> <p>通行料金 ¥1,340- (外払)</p> <p>—入口料金所— 小郡 ETC 有効期限23年 5月 会員番号 (支払 - 1回払い) *****01319822 穴ぼこ、落下物など高速道路の異常を発見したら、道路緊急ダイヤル【#9910】へ 西日本高速道路株式会社 大阪府大阪市北区堂島1-6-20 取扱番号207-00410943-00</p> <p style="text-align: right; font-size: 2em;">県庁</p>	<p style="text-align: center;">ご利用ありがとうございます。</p> <div style="text-align: center;">  <p>NEXCO 西日本</p> </div> <p style="text-align: center;">料金所では一旦停車してください。</p> <p style="text-align: center;">利用証明書</p> <p>料金所 小月 TEL 083-282-0914</p> <p>18年 6月13日14時12分</p> <p style="text-align: center;">車種 普通</p> <p>通行料金 ¥1,340- (外払)</p> <p>—入口料金所— 小郡 ETC 有効期限23年 5月 会員番号 (支払 - 1回払い) *****01319822 穴ぼこ、落下物など高速道路の異常を発見したら、道路緊急ダイヤル【#9910】へ 西日本高速道路株式会社 大阪府大阪市北区堂島1-6-20 取扱番号205-00931339-00</p> <p style="text-align: right; font-size: 2em;">県庁</p>	<p style="text-align: center;">ご利用ありがとうございます。</p> <div style="text-align: center;">  <p>NEXCO 西日本</p> </div> <p style="text-align: center;">料金所では一旦停車してください。</p> <p style="text-align: center;">利用証明書</p> <p>料金所 小郡 TEL 083-972-5095</p> <p>18年 6月19日16時30分</p> <p style="text-align: center;">車種 普通</p> <p>通行料金 ¥1,760- (外払)</p> <p>—入口料金所— 下関 ETC 有効期限23年 5月 会員番号 (支払 - 1回払い) *****01319822 穴ぼこ、落下物など高速道路の異常を発見したら、道路緊急ダイヤル【#9910】へ 西日本高速道路株式会社 大阪府大阪市北区堂島1-6-20 取扱番号207-00861509-00</p> <p style="text-align: right; font-size: 2em;">県庁</p>	

領収書等添付票

費目	調査研究費	整理番号	5-2
----	-------	------	-----

【領収書その他の書面の添付欄】

領収書等に宛名の無いものは西本健治郎宛てに相違ありません。

ご利用ありがとうございます。



料金所では一旦停車してください。

利用証明書

料金所 小郡
TEL 083-972-5095

18年 7月 5日 14時15分

車種 普通

通行料金 ¥1,760-
(外払)

—入口料金所— 下関

ETC 有効期限23年 5月

会員番号 (支払 - 1回払い)

*****01319822

穴ぼこ、落下物など高速道路の異常を発見し

たら、道路緊急ダイヤル【#9910】へ

西日本高速道路株式会社

大阪府大阪市北区堂島1-6-20

取扱番号207-00711309-00

県庁

領収書等添付票

費目	調査研究費	整理番号	5-3
----	-------	------	-----

【領収書その他の書面の添付欄】

領収書等に宛名の無いものは西本健治郎宛てに相違ありません。

ご利用ありがとうございます。



料金所では一旦停車してください。

利用証明書

料金所 小郡
 TEL 083-972-5095
 18年 9月12日10時15分
 車種 普通
 通行料金 ¥1,340-
 (九州)
 ー入口料金所ー 小月
 ETC 有効期限23年 5月
 会員番号 (支払 - 1回払い)
 *****01319822
 穴ぼこ、落下物など高速道路の異常を発見し
 たら、道路緊急ダイヤル【#9910】へ
 西日本高速道路株式会社
 大阪府大阪市北区堂島1-6-20
 取扱番号207-00450937-00

発行

ご利用ありがとうございます。



料金所では一旦停車してください。

利用証明書

料金所 小月
 TEL 083-282-0914
 18年 9月12日14時57分
 車種 普通
 通行料金 ¥1,340-
 (九州)
 ー入口料金所ー 小郡
 ETC 有効期限23年 5月
 会員番号 (支払 - 1回払い)
 *****01319822
 穴ぼこ、落下物など高速道路の異常を発見し
 たら、道路緊急ダイヤル【#9910】へ
 西日本高速道路株式会社
 大阪府大阪市北区堂島1-6-20
 取扱番号205-00971330-00

発行

領収書等添付票

費目	調査研究費	整理番号	5-4
----	-------	------	-----

【領収書その他の書面の添付欄】

領収書等に宛名の無いものは西本健治郎宛てに相違ありません。

ご利用ありがとうございます。



料金所では一旦停車してください。

利用証明書

料金所 宇部本線

TEL 0836-62-0850

18年 9月13日 9時22分

車種 普通

通行料金 ¥1,470-

(九州)

—入口料金所— 下関

ETC 有効期限23年 5月

会員番号 (支払 - 1回払い)

*****01319822

穴ぼこ、落下物など高速道路の異常を発見し

たら、道路緊急ダイヤル【#9910】へ

西日本高速道路株式会社

大阪府大阪市北区堂島1-6-20

取扱番号208-00340842-00

阿知須 延博 印

ご利用ありがとうございます。



料金所では一旦停車してください。

利用証明書

料金所 下関

TEL 083-232-3602

高速道路は便利でお得なETC
あなたもETCをつけてみませんか!

18年 9月13日 12時57分

車種 普通

通行料金 ¥1,470-

(九州)

—入口料金所— 宇部本線

ETC 有効期限23年 5月

会員番号 (支払 - 1回払い)

*****01319822

道路損傷や故障車、落下物を発見したら

道路緊急ダイヤル#9910へご連絡下さい

西日本高速道路株式会社

大阪府大阪市北区堂島1-6-20

取扱番号212-00091145-00

阿知須 延博 印

ご利用ありがとうございます。



料金所では一旦停車してください。

利用証明書

料金所 山口

TEL 083-927-1421

18年 9月15日 10時18分

車種 普通

割引前料金 ¥1,680-

割引△ ¥500-

ご利用額 ¥1,180-

(九州)

—入口料金所— 小月

ETC 有効期限23年 5月

会員番号 (支払 - 1回払い)

*****01319822

穴ぼこ、落下物など高速道路の異常を発見し

たら、道路緊急ダイヤル【#9910】へ

西日本高速道路株式会社

大阪府大阪市北区堂島1-6-20

取扱番号205-00150901-19

領収書等添付票

費目	調査研究費	整理番号	5-5
----	-------	------	-----

【領収書その他の書面の添付欄】

領収書等に宛名の無いものは西本健治郎宛てに相違ありません。

ご利用ありがとうございます。

 料金所では一旦停車してください。
利用証明書
 料金所 小郡
 TEL 083-972-5095
 18年10月 2日16時44分
 車種 普通
 通行料金 ¥1,340-
 (九州)
 一入口料金所一 小月
 ETC 有効期限23年 5月
 会員番号 (支払 - 1回払い)
 *****01319822
 穴ぼこ、落下物など高速道路の異常を発見し
 たら、道路緊急ダイヤル【#9910】へ
 西日本高速道路株式会社
 大阪府大阪市北区堂島1-6-20
 取扱番号207-01211609-00

ご利用ありがとうございます。

 料金所では一旦停車してください。
利用証明書
 料金所 小郡
 TEL 083-972-5095
 18年11月20日10時09分
 車種 普通
 通行料金 ¥1,340-
 (九州)
 一入口料金所一 小月
 ETC 有効期限23年 5月
 会員番号 (支払 - 1回払い)
 *****01319822
 穴ぼこ、落下物など高速道路の異常を発見し
 たら、道路緊急ダイヤル【#9910】へ
 西日本高速道路株式会社
 大阪府大阪市北区堂島1-6-20
 取扱番号207-00490928-00
 泉行

ご利用ありがとうございます。

 料金所では一旦停車してください。
利用証明書
 料金所 小月
 TEL 083-282-0914
 18年11月20日15時44分
 車種 普通
 通行料金 ¥1,340-
 (九州)
 一入口料金所一 小郡
 ETC 有効期限23年 5月
 会員番号 (支払 - 1回払い)
 *****01319822
 穴ぼこ、落下物など高速道路の異常を発見し
 たら、道路緊急ダイヤル【#9910】へ
 西日本高速道路株式会社
 大阪府大阪市北区堂島1-6-20
 取扱番号205-01401431-00
 泉行



費目別支出内容一覧表

議員名 西本健治郎

費目	調査研究費・研修費・会議費・資料費 広報費・事務所費・事務費・人件費			整理番号	6
事業内容	調査研究の為の高速道路料金				
経費内訳	項目	金額(円)	充当額(円)	内容	
	1/11小郡～小月	1,340	1,340	県庁協議 (教育庁)	
	1/28小月～小郡	1,340	1,340	県庁協議 (教育庁)	
	1/28小郡～小月	1,340	1,340	県庁協議 (教育庁)	
		《合計》	4,020	4,020	
按分割合 積算根拠	4,020×10/10=4,020				

- 注) 1 【全費目】注) 2を除く全ての費目の支出について、本一覧表を作成すること
報告に関しては、支出の種類(例：ガソリン、携帯電話代)ごとに1年分まとめて報
告しても差し支えない
- 2 【調査研究費、研修費】公共交通機関利用料を支出した視察及び受講料(公共交通
機関利用料を含む)を支出した研修については、別様式の「国内・海外視察、研修報
告書」により報告すること
- 3 【広報費】広報紙は、経費内訳の内容欄に印刷・送付部数を記入すること
- 4 【事務所費】自己が所有する事務所に対する賃貸料は充当不可、事務所要件を満た
さない場合は充当不可
- 5 【人件費】生計を一にする親族雇用は充当不可
- 6 領収書等は、別途「領収書等添付票」に添付すること

領収書等添付票

費目	調査研究費	整理番号	6-1
【領収書その他の書面の添付欄】			
領収書等に宛名の無いものは西本健治郎宛てに相違ありません。			
<p>ご利用ありがとうございます。</p>  <p>料金所では一旦停車してください。</p> <p>利用証明書</p> <p>料金所 小月 TEL 083-282-0914</p> <p>19年 1月11日11時13分</p> <p>車種 普通</p> <p>通行料金 ¥1,340- (九州)</p> <p>-入口料金所- 小郡 ETC 有効期限23年 5月 会員番号 (支払 - 1回払い) *****01319822</p> <p>穴ぼこ、落下物など高速道路の異常を発見したら、道路緊急ダイヤル【#9910】へ 西日本高速道路株式会社 大阪府大阪市北区堂島1-6-20 取扱番号205-00411027-00</p>	<p>ご利用ありがとうございます。</p>  <p>料金所では一旦停車してください。</p> <p>利用証明書</p> <p>料金所 小郡 TEL 083-972-5095</p> <p>19年 1月28日10時31分</p> <p>車種 普通</p> <p>通行料金 ¥1,340- (九州)</p> <p>-入口料金所- 小月 ETC 有効期限23年 5月 会員番号 (支払 - 1回払い) *****01319822</p> <p>穴ぼこ、落下物など高速道路の異常を発見したら、道路緊急ダイヤル【#9910】へ 西日本高速道路株式会社 大阪府大阪市北区堂島1-6-20 取扱番号207-00450956-00</p>	<p>ご利用ありがとうございます。</p>  <p>料金所では一旦停車してください。</p> <p>利用証明書</p> <p>料金所 小月 TEL 083-282-0914</p> <p>19年 1月28日14時12分</p> <p>車種 普通</p> <p>通行料金 ¥1,340- (九州)</p> <p>-入口料金所- 小郡 ETC 有効期限23年 5月 会員番号 (支払 - 1回払い) *****01319822</p> <p>穴ぼこ、落下物など高速道路の異常を発見したら、道路緊急ダイヤル【#9910】へ 西日本高速道路株式会社 大阪府大阪市北区堂島1-6-20 取扱番号205-00781241-00</p>	
<p>県庁</p>			



費目別支出内容一覧表

議員名 西本健治郎

費目	調査研究費・研修費・会議費・資料費 広報費・事務所費・事務費・人件費			整理番号	7
事業内容	調査研究の為の高速道路料金				
経費内訳	項目	金額(円)	充当額(円)	内容	
	2/12小月～小郡	1,340	1,340	土木建築委員会協議	
	2/12小郡～小月	1,340	1,340	土木建築委員会協議	
		《合計》	2,680	2,680	
按分割合 積算根拠	2,680×10/10=2,680				

- 注) 1 【全費目】注) 2を除く全ての費目の支出について、本一覧表を作成すること
報告に関しては、支出の種類(例：ガソリン、携帯電話代)ごとに1年分まとめて報告しても差し支えない
- 2 【調査研究費、研修費】公共交通機関利用料を支出した視察及び受講料(公共交通機関利用料を含む)を支出した研修については、別様式の「国内・海外視察、研修報告書」により報告すること
- 3 【広報費】広報紙は、経費内訳の内容欄に印刷・送付部数を記入すること
- 4 【事務所費】自己が所有する事務所に対する賃貸料は充当不可、事務所要件を満たさない場合は充当不可
- 5 【人件費】生計を一にする親族雇用は充当不可
- 6 領収書等は、別途「領収書等添付票」に添付すること

領収書等添付票

費目	調査研究費	整理番号	7-1
【領収書その他の書面の添付欄】			
領収書等に宛名の無いものは西本健治郎宛てに相違ありません。			
<p data-bbox="370 618 611 645">ご利用ありがとうございます。</p>  <p data-bbox="354 725 628 752">料金所では一旦停車してください。</p> <p data-bbox="367 801 612 837">利用証明書</p> <p data-bbox="331 860 507 891">料金所 小郡</p> <p data-bbox="338 896 622 925">TEL 083-972-5095</p> <p data-bbox="322 947 679 981">19年 2月12日10時17分</p> <p data-bbox="434 999 564 1030">車種 普通</p> <p data-bbox="357 1048 683 1081">通行料金 ¥1,340-</p> <p data-bbox="370 1086 450 1117">(外払)</p> <p data-bbox="325 1122 501 1151">—入口料金所— 小郡</p> <p data-bbox="325 1155 632 1182">ETC 有効期限23年 5月</p> <p data-bbox="325 1184 600 1214">会員番号 (支払 - 1回払い)</p> <p data-bbox="341 1218 622 1245">*****01319822</p> <p data-bbox="335 1249 686 1308">穴ぼこ、落下物など高速道路の異常を発見し たら、道路緊急ダイヤル【#9910】へ</p> <p data-bbox="335 1310 533 1337">西日本高速道路株式会社</p> <p data-bbox="335 1341 619 1368">大阪府大阪市北区堂島1-6-20</p> <p data-bbox="335 1370 663 1400">取扱番号207-00450941-00</p> <p data-bbox="446 1400 518 1456">新</p>		<p data-bbox="896 595 1134 622">ご利用ありがとうございます。</p>  <p data-bbox="884 703 1158 730">料金所では一旦停車してください。</p> <p data-bbox="903 779 1149 815">利用証明書</p> <p data-bbox="868 837 1043 869">料金所 小月</p> <p data-bbox="874 873 1158 902">TEL 083-282-0914</p> <p data-bbox="861 925 1219 958">19年 2月12日14時42分</p> <p data-bbox="973 976 1104 1008">車種 普通</p> <p data-bbox="900 1025 1225 1059">通行料金 ¥1,340-</p> <p data-bbox="912 1064 992 1095">(外払)</p> <p data-bbox="868 1099 1046 1128">—入口料金所— 小郡</p> <p data-bbox="868 1133 1177 1162">ETC 有効期限23年 5月</p> <p data-bbox="868 1167 1145 1196">会員番号 (支払 - 1回払い)</p> <p data-bbox="884 1200 1171 1227">*****01319822</p> <p data-bbox="884 1232 1235 1290">穴ぼこ、落下物など高速道路の異常を発見し たら、道路緊急ダイヤル【#9910】へ</p> <p data-bbox="884 1292 1082 1319">西日本高速道路株式会社</p> <p data-bbox="884 1323 1168 1350">大阪府大阪市北区堂島1-6-20</p> <p data-bbox="884 1355 1212 1382">取扱番号205-01081330-00</p> <p data-bbox="973 1382 1061 1444">泉行</p>	

国内・海外視察、研修報告書

議員名 西本健治郎

費目	調査研究費	整理番号	8	
視察・研修の目的	一般国道10号別大道路に係るフレア護岸整備状況調査視察			
年月日	平成30年4月26日(木)			
場所	大分河川国道事務所、一般国道10号別大道路			
相手先	大分河川国道事務所 技術副所長 河北一明			
行程	吉見駅発→大分駅 大分河川国道事務所～一般国道10号別大道路～大分駅～吉見駅着			
内容・結果等	大分河川国道事務所、一般国道13号別大道路 「別添のとおり」			
経費内訳	項目	金額(円)	充当額(円)	内容
	旅費	8,070	8,070	J R 運賃
	車両代	4,360	4,360	大分～別大道路
	《合計》	12,430	12,430	
按分割合積算根拠	※12,430×10/10=12,430			

- 注) 1 【調査研究費、研修費】公共交通機関利用料を支出した視察及び受講料(公共交通機関利用料を含む)を支出した研修について本報告書を作成すること
 2 領収書等は、別途「領収書等添付票」に添付すること
 3 パック料金を利用した場合は、経費内訳の内容欄に、交通費、宿泊費等の項目内訳を記入すること

領収書等添付票

費目	調査研究費	整理番号	8-1
----	-------	------	-----

【領収書その他の書面の添付欄】

領収書等に宛名の無いものは西本健治郎宛てに相違ありません。

領 収 書		様
Receipt	2018-4-25	
領収年月日	2018-4-25	
金額	¥8,070 (消費税等込み)	
	(クレジット払い)	
購入商品	JR乗車券類 JR tickets	
(20016 4枚)		
西日本旅客鉄道株式会社		
新下関駅		
新下関駅F3発行	30017-02	
		印紙税申告納 付につき大定 税務署承認済

第一交通 / 西本 井 田 /

クレジット売上票
(お客様控え)

2018/04/26 12:13:17 (Thu)

大分営業所 [REDACTED]号車

カード発行会社 ラクテンカード

端末番号 3064412900005

伝票番号 150

承認番号 4700150

係 員 37030

会員番号 [REDACTED]

有効期限 XX/XX

商品コード 240

取引内容 売上

分割回数 一括

合計 ¥4,360

売上金額 **¥4,360**

KENJIROU/NISHIMOTO様

ご購入有難うございました

大分第一交通(株)

電話 097-532-3141

一般国道10号別大道路に係る フレア護岸整備状況調査視察

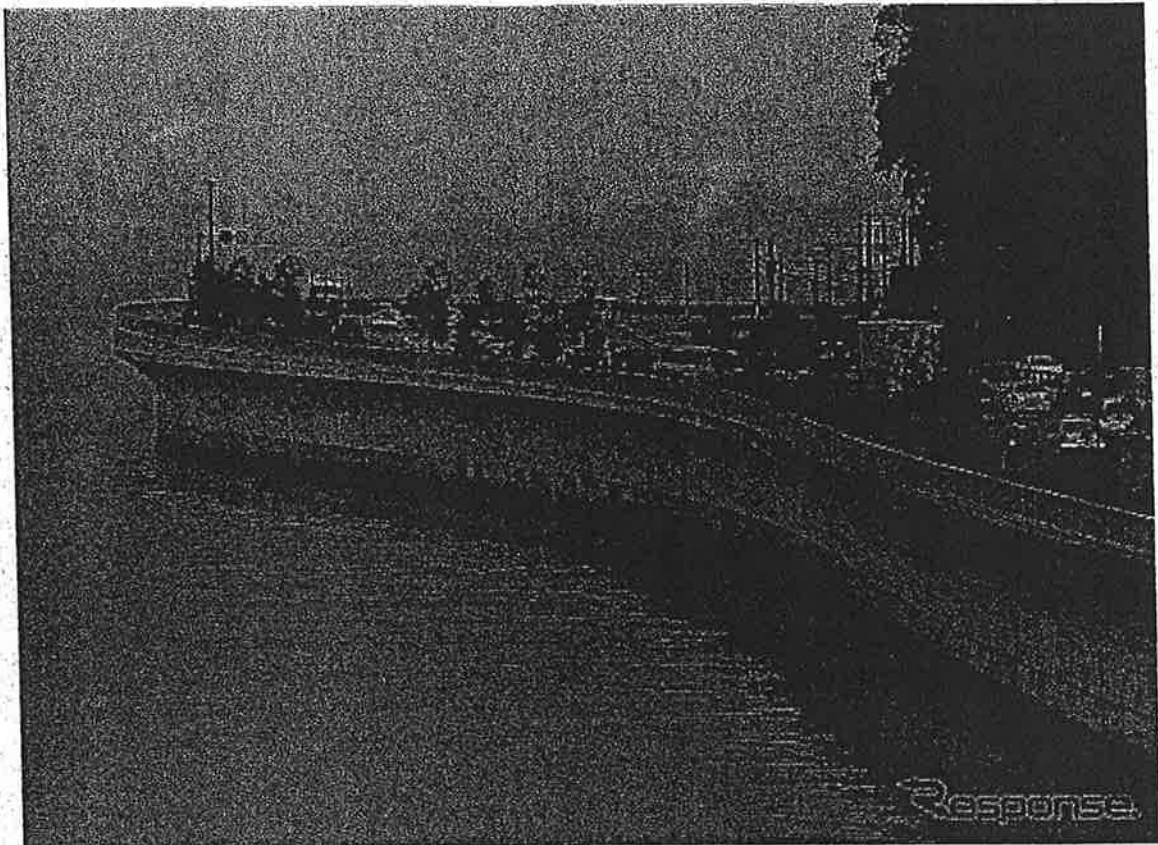

<別大国道【フレア護岸】>

平成30年4月26日(木)

<< 目 次 >>

- 日程表・・・・・・・・・・・・・・・・ P 2
- 質問事項(事前送付)・・・・・・・・ P 3
- フレア護岸に係る資料・・・・・・・・ P 4
 - ・フレア護岸整備に係る記者発表資料
 - ・全建賞受賞に係る記者発表資料
- 一般国道191号に係る要望書・・ P 11

一般国道10号別大道路に係るフレア護岸整備状況調査視察

大分県大分市

日	時間	出発地等	時間	到着地等	備考	
4月26日 (木)	7:51	吉見駅 発 →	8:18	下関駅 着	山陰本線	
	8:27	下関駅 発 →	8:41	小倉駅 着	山陽本線	
	8:50	小倉駅 集合 (7番線ホーム 5号車乗車口付近)				
	8:57	小倉駅 発 →	10:24	大分駅 着	ソニック5号	
	10:30	大分駅 発 →	10:45	大分河川国道事務所 着	徒歩	
	10:45	視察① 一般国道10号別大道路に係るフレア護岸整備状況調査 【概況説明・質疑等】				大分河川国道事務所
	11:15					
	11:15	以下、タクシーで移動 ※大分第一交通 (097)532-3141				
	11:35	視察② 一般国道10号別大道路に係るフレア護岸整備状況調査 【現地視察・質疑等】				別大国道【フレア護岸】
	11:50					
	12:00	昼食 住所:別府市中央町5-17 電話:(0977)22-3722				油屋熊八亭
	13:45頃	別府駅へ移動(5分程度)				徒歩
	14:20	別府駅 発 →	15:37	小倉駅 着	ソニック36号	
15:37	小倉駅 解散					
15:42	小倉駅 発 →	15:57	下関駅 着	山陽本線		
16:14	下関駅 発 →	16:38	吉見駅 着	山陰本線		

○視察参加者

- | | |
|-------------------|--------|
| (1) 山口県議会議員 | 西本 健治郎 |
| (2) 下関市吉見自治連合会 会長 | 梅尾 俊行 |
| (3) 下関市役所吉見支所 支所長 | 友田 瑞恵 |
| (4) 山口県土木建築部監理課主査 | 吉田 正憲 |

別大国道【フレア護岸】 質問事項

平成 30 年 4 月 13 日 (金) 送付済

1. 新技術（フレア護岸）を採用した経緯について、ご教示ください。
2. 一般的な工法（消波ブロックによる越波対策）と比較して、どの程度、コスト削減が図られたのか、ご教示ください。
3. 施工にあたって、ご苦労された点などあれば、ご教示ください。
4. 完成後の事業効果（通行止め日数など）について、ご教示ください。
5. 幹線道路の護岸としては初めて「フレア護岸」を採用され、「全建賞」を受賞されるなど、高く評価されましたが、他県等で「フレア護岸」を採用された事例があれば、ご教示ください。

県政記者クラブ各社 殿

記 者 発 表

一般国道10号別大拡幅のフレア護岸がつながります

○大分河川国道事務所では国道10号別大地区(通称;別大国道)において新技術であるフレア護岸を用いて拡幅工事を行っています。下記の日時に高崎山地区でフレア護岸の最終区間の据付工事を行います。
これにより、東別府からうみたまごまでの全長1.8km区間において、フレア護岸がつながることになります。

- 据付日 : 平成23年4月21日(木)～23日(土)
最終日の23日の午後には完了予定
- 据付開始時間 : 各日とも午前8時頃から
- 場 所 : 別紙参照

海象状況によっては、据付開始時間の遅延や据付日を延期することがあります。

○今後は、今年度中の供用を目標に、引き続き道路土工工事、舗装工事を進めて参ります。

○皆様のご理解とご協力をお願い致します。

【問い合わせ先】

国土交通省 大分河川国道事務所 技術副所長 川北 一明

工務第二課長 川内 学

TEL 097-544-4167 (代)

(至) 大分市大学生石

別大拡幅(別大地区) L=7.0km

高崎山地区
(L=0.8km)

東別府地区
6車線
供用中
(L=0.7km)
平成20年2月
開通

工事中
(L=0.5km)
平成23年度
開通予定

うみたまこ
地区
平成23年2月開通
(L=0.3km)

マリノパレス地区
6車線
供用中
(L=1.3km)
平成17年2月開通

6車線
供用中
(L=0.3km)
平成20年2月
開通

田ノ浦・仏崎地区
6車線
供用中
(L=1.9km)
平成16年2月開通

白木・西大分地区
6車線
供用中
(L=2.0km)
平成16年2月開通

(自) 別府市東別府

別府市

大分市

フレア護岸据付箇所(L=126m)

瀬戸内海国立公園

本島マリノパレス林地区
(うみたまこ)

田の瀬ビーチ

平日24時間交通量 69,804台
休日 " 64,913台

U-19日豊本線

瀬戸内海国立公園

至大分市街

うみたまこ

高崎山

至別府市街

別府湾

- 据付予定日
- ① 4月21日(6ブロック据付)
 - ② 4月22日(6ブロック据付)
 - ③ 4月23日(6ブロック据付)

1

2

3

ブリア護岸据付区間L=126m
(全18ブロック)

計 画 諸 元

〈標準断面図〉

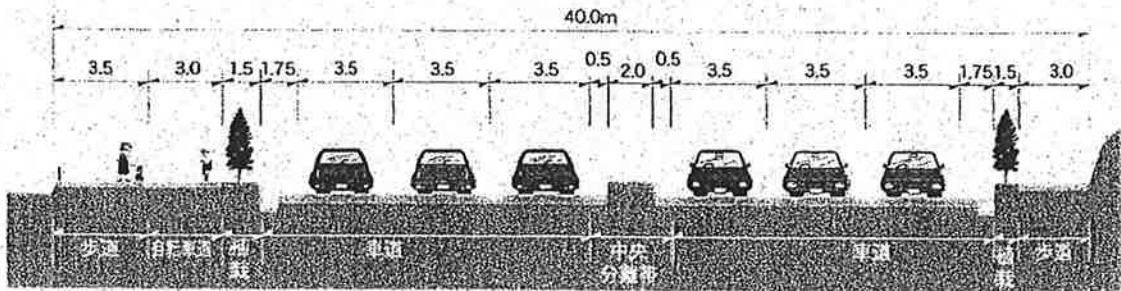

路線名	一般国道10号	幅員	40m及び33m
起 点	べっましひがしべっま 別府市東別府	構造	車線数 6車線
終 点	おおいとおおあぞいくし 大分市大字生石	諸元	階級区分 第3種第1級
延長	7,000m		設計速度 80km/h

新 技 術

東別府～うみたま間では越波対策として新技術である「フレア（非越波型）護岸」を採用しています。

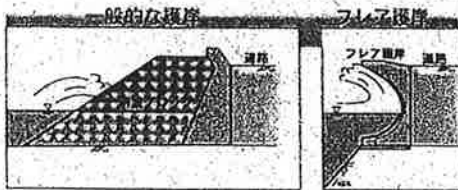

一般的な越波対策としては、護岸前面に消波ブロックを設置しますが、東別府～うみたま間では消波ブロックの設置が困難な急斜面が存在するため、消波ブロックによる越波対策を行うには大量の盛土と高額な費用がかかります。そのため、急斜面でも施工可能かつ低コストで越波阻止機能に優れたフレア（非越波型）護岸を採用しています。この工法は全国的に珍しく、大規模な道路工事では日本初です。

消波ブロックが設置できない場所ではフレア護岸を採用することで、護岸の高さを現在の道路の高さまで下げることができます。また、基礎構造の見直しや施工上の工夫によりコストダウンが可能になりました。

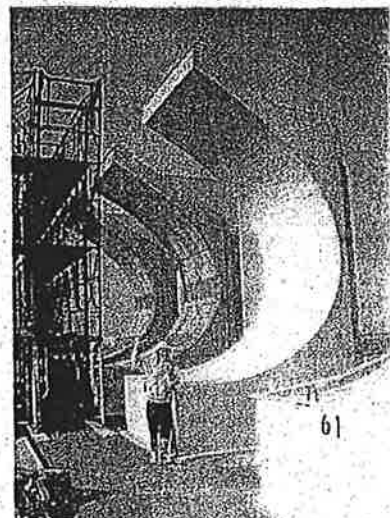
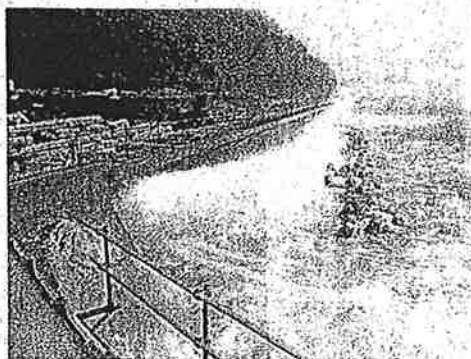

平成25年7月2日

九州地方整備局

大分河川国道事務所

「一般国道10号別大拡幅(東別府・高崎山地区)」が “全建賞”を受賞しました！！

【概要】

国土交通省大分河川国道事務所では、別府市と大分市を結ぶ国道10号別大拡幅事業(別大地区)を実施し、平成24年2月に全線6車線で供用しております。

そのうち、東別府・高崎山地区においては、幹線道路の護岸としては初の施工となる張り出し式護岸の形状を理論的な曲面に改良した「フレア護岸」を越波対策として施工しており、今回のこの構造が高く評価され、全建賞を受賞いたしました。

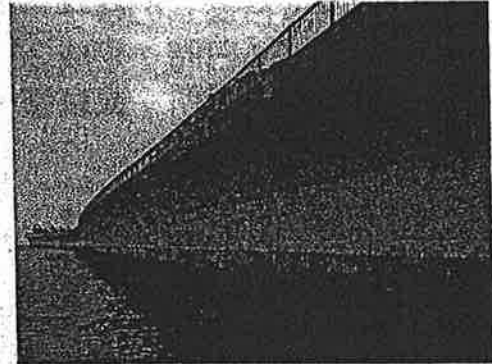

一般国道10号別大拡幅(東別府・高崎山地区)

＜全建賞とは・・・＞

本賞は、一般社団法人全日本建設技術協会が設置し、「建設技術の活用」や「公共事業の進め方やストックの運用の工夫等」により、特出した成果が得られた事業や施策に贈られるもので、昭和28年に創設された伝統ある賞です。

平成24年度は250事業の応募があり、60事業が受賞しました。なお、本賞は、東京学芸大学名誉教授 小澤紀美子氏を委員長とする同賞審査委員会で審査されました。

【問い合わせ先】 国土交通省 九州地方整備局 大分河川国道事務所
電話:097-544-4167(代表)
技術副所長 田中 育穂(内線205)
工務第二課長 坪内 健(内線411)



▲授賞式の様子

日時：平成25年6月28日(金)

場所：東京都千代田区「アルカディア市ヶ谷」



▲表彰状と表彰楯

【参考資料】

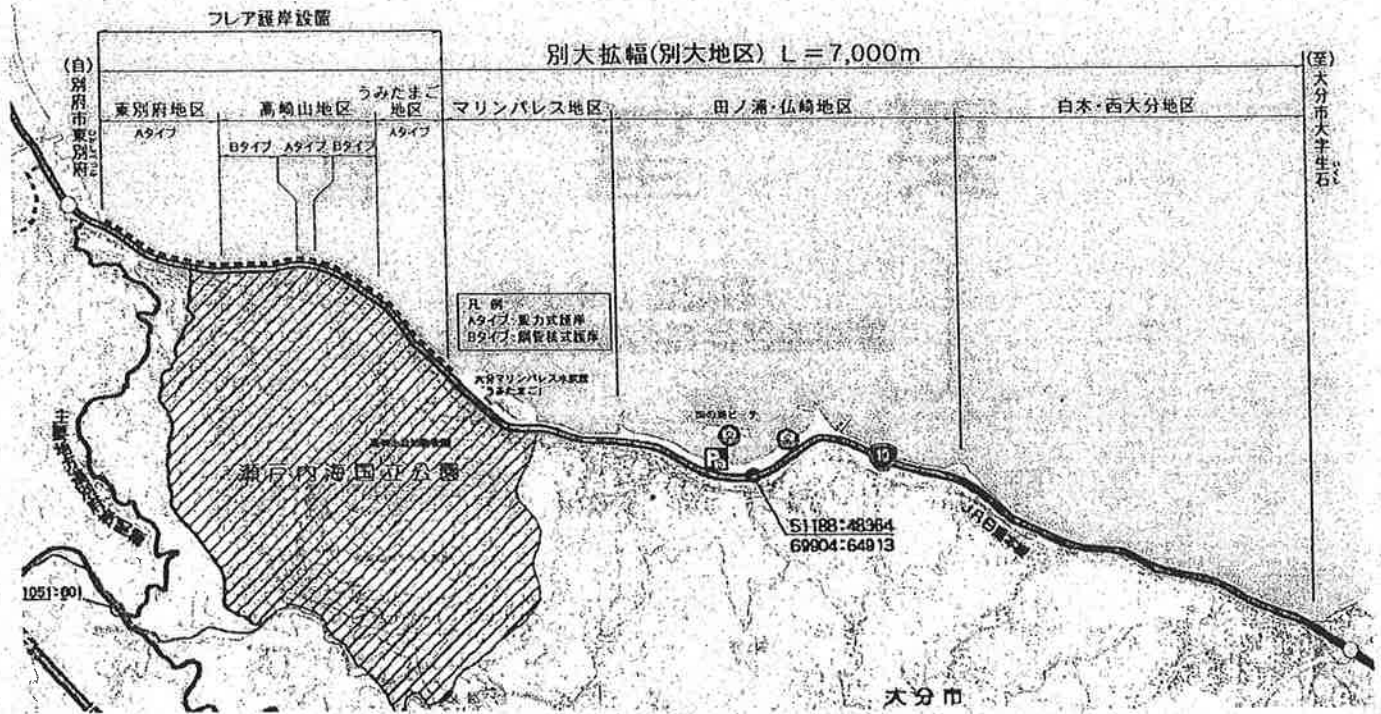

▲別大拡幅 平面図

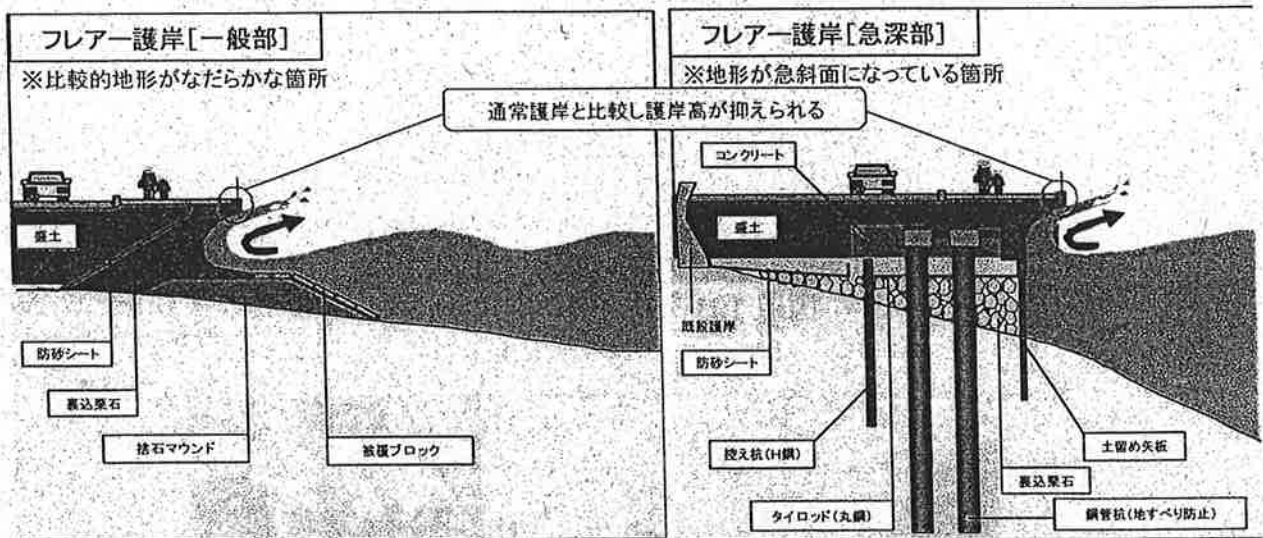

▲フレア護岸の構造図

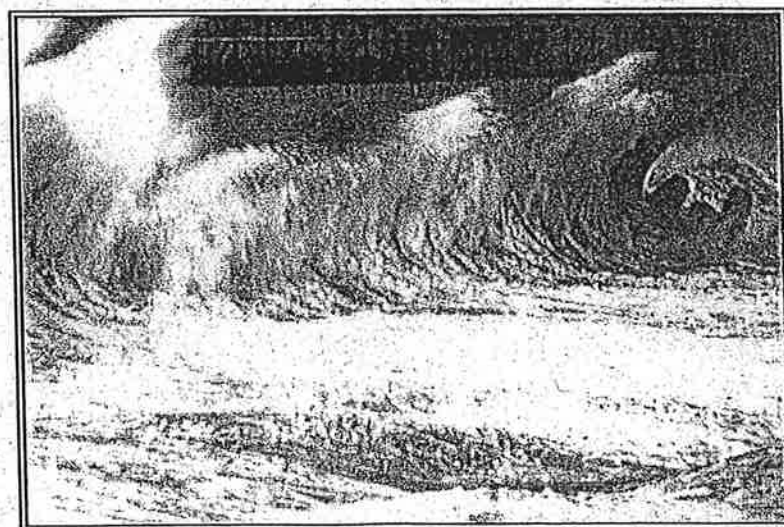

▲フレア護岸の波返しの様子

要 望 書

一般国道191号
豊浦地区歩道整備の促進など



国道191号 小串(小田地区)



国道191号 川棚(北村地区)

下関市一般国道191号建設整備促進期成同盟会

要 望

一般国道191号の整備促進につきまして、平素より格別のご高配を賜り、厚く御礼申し上げます。

さて、平成28年度に安全に通行できる歩行空間の確保に向けて豊浦地区（北村地区、豊浦総合支援学校前バス停、宮の前バス停、小串小学校前バス停、小田バス停、小田地区）の歩道整備が事業化されました。当該路線は通学路や近隣住民の生活道路としても利用されており、市民の安全安心な日常生活の確保のためにもこの区間の早期完成が望まれております。

当該路線につきましては、周辺観光地を結ぶ幹線道路であるとともに、下関市民の日常的な生活道路としても必要であることから、引き続き豊浦地区歩道整備の促進及び課題の残る区間の検討についてご高配を賜りますようお願い申し上げます。また、安岡から吉見にかけての線形不良等の対策の検討についても併せてお願い申し上げます。

そして、今後の道路ストックの老朽化対策につきましては、全国的に必要性が求められており、本同盟会においても人命や社会・経済活動に関わる重大な問題であると認識しているところでございます。平成30年度は、5年のサイクルで全ての橋梁等の点検を行う、道路ストック定期点検1回目の最終年度となりますので、老朽化対策に必要な予算と体制の確保につきまして、引き続きご配慮賜りますようお願い申し上げます。

併せて、地方創生推進のため、「道路整備事業に係る国の財政上の特別措置に関する法律」（以下、道路財特法）の規定による補助率等の嵩上げ措置について平成30年度以降も継続すること、また、長期安定的に道路整備が進められるよう道路関係予算の所要額を確保することにつきましてお願い申し上げます。

記

1. 豊浦地区歩道整備の促進及び課題の残る区間の対策の検討
2. 道路ストックの老朽化対策に必要な予算と体制の継続的な確保
3. 道路財特法の補助率等の嵩上げ措置の継続及び道路関係予算の所要額の確保

以上

一般国道191号 検討が必要な区間及び事故発生状況

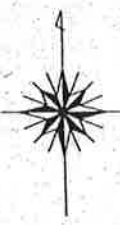

安岡～吉見間の
道路改良(線形改良)整備
歩道整備、越波対策等
→
車両交通安全の確保
安全な歩行空間の確保

豊浦地区歩道整備
の促進
→
運転者の安心確保！
安全な歩行空間の確保！
交通弱者の安全確保！



安岡～吉見間人身事故発生状況(2017年度)

2017年	1件	(2017年度)
2016年	2件	
2015年	2件	
2014年	0件	
2013年	4件	

- …… 小学校
- ◎ …… 中学校
- ⊙ …… 高校
- ⊗ …… 特別支援学校

豊浦地区の小学校
交通安全担当教諭
からのコメント
中学生と小学生の通学ルートが重複している箇所では、狭い歩道の中で、児童と自転車が接触しないかヒヤヒヤします。歩道と車道の境目に縁石が無い箇所が多々あり、いつ事故が起ころうともおかしくない状況です。児童が安心して安全に利用できる歩道整備の早期完成をお願いします。

安岡～吉見間の歩道未整備区間と急カーブ

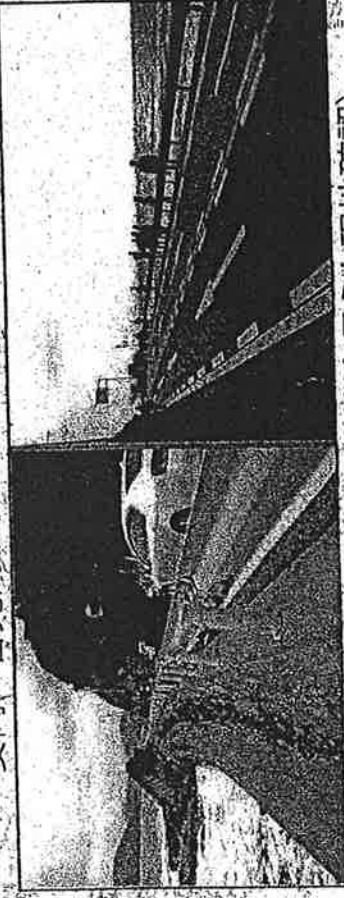

歩道が狭隘で歩行者が危険な状況



別大国道【フレア護岸】 質問事項について

1. 新技術（フレア護岸）を採用した経緯について、ご教示ください。

一般国道 10 号の別府市～大分市間の別大国道拡幅事業において、高崎山の前後 4.9 km 区間は越波による特殊通行規制区間に指定されていて、越波対策は必要不可欠であった。しかし、東別府～うみたまごまでの L=1.8 km 区間は、海岸沿いの平坦部が狭く（幅 30～50m）、特に高崎山付近の 800m については、山腹から 40° の勾配が深さ 60m まで続き、地形上消波ブロックが設置不可能であった。このため、上記の地理的制限、コスト及び景観性を考慮したうえで、越波阻止性能に優れる「フレア護岸」を採用した。

フレア護岸は、越波流量を抑制し、既設護岸より天端高さを抑えることができるため、盛土を購入していた別大国道拡幅事業ではコスト縮減及び、車道と JR 車窓から一望できる別府湾の景観性を損なわない施工が可能となった。さらに、護岸を山側に寄せることができるため海岸傾斜の厳しい高崎山地区では有効であった。学識者による検討委員会の中で、最終構造形式を次の通り決定している。

- ・一般部・・・前面フレア型の重力式護岸
- ・急峻部・・・前面フレア型の鋼管杭式護岸+控え杭

2. 一般的な工法（消波ブロックによる越波対策）と比較して、どの程度、コスト削減が図られたのか、ご教示ください。

高崎山地区では、直立護岸と比較した場合天端高が 5m 低く抑えられるため、工事費を約 15 億円削減できている。また、別大国道の他の地区においては消波ブロック被覆護岸との比較も実施しているが、フレア護岸の方が工費が低くなる傾向であった。

3. 施工にあたって、ご苦労された点などがあれば、ご教示ください。

国道 10 号を供用しながらの施工条件であるため、フレアブロックの輸送・設置は起重機船で海側から実施した。一般部は、捨石マウンド上にフレアブロック（高さ 6.15m、重量約 76t）を設置し、急峻部の高崎山付近では、起重機船による鋼矢板・鋼管杭の施工、フレアブロック（高さ 5.2m、重量約 54t）の設置、鋼管杭とフレアの剛結工等を実施しており、硬質地盤や深い支持層に配慮した工法選定が必要であった。

4. 完成後の事業効果（通行止め日数など）について、ご教示ください。

フレア護岸設置前は据付箇所において、過去 36 年間で 21 回の通行規制を行ってきたが、フレア護岸の施工完了後は据付区間においては今のところ規制は行っていない。

なお、メーカーにて 2017 年に発注機関に確認してもらったところ、沖縄県国道 58 号、山形県国道 7 号、福島県国道 6 号のいずれにおいても、フレア設置後、通行止めが発生していないとの連絡あり。

KOBELCO

フレア護岸™ 施工実績

株式会社 神戸製鋼所

平成30年 1月

<フレア護岸™ 施工実績>

- 従来式
- 上部フレア

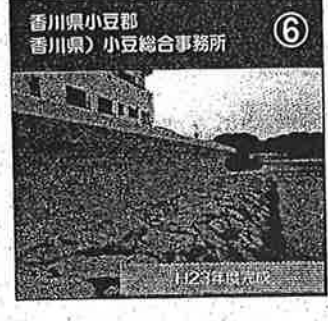
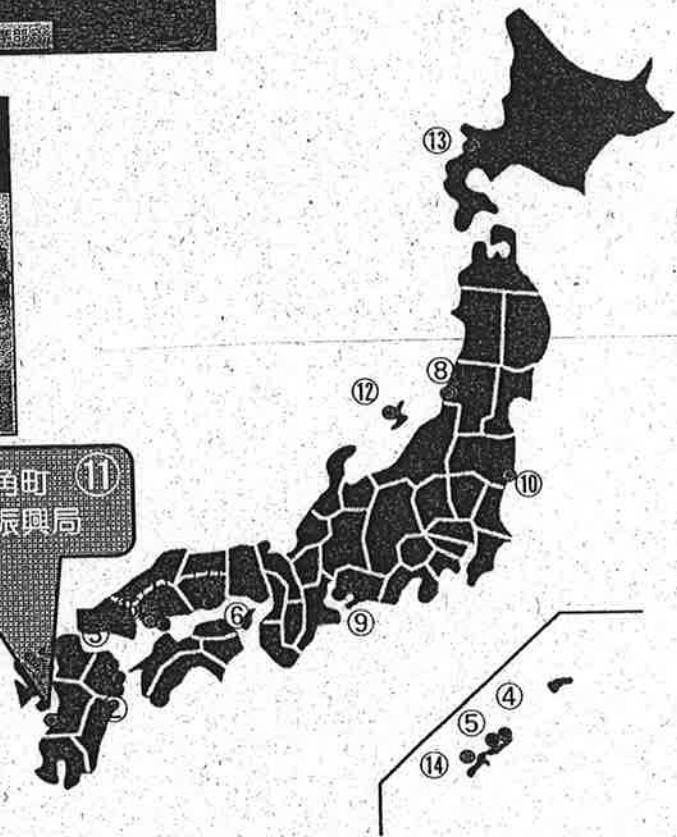
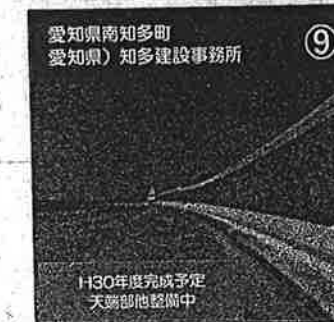
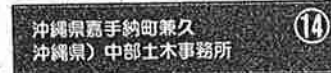

⑪ 国道266号 災害防除事業

（平成29年度 事業概要）

- 発注主 : 熊本県 県央広域本部
宇城地域振興局
施工会社 : 株式会社吉田産業
- 施工箇所 : 熊本県宇城市三角町大口地内
施工延長 : 32m (16基) / 103m (総延長)
- 構造形式 : 上部フレア護岸 (腹付式)
施工方法 : 陸上据付 (陸上運搬)
※片側交互通行規制

（ブロック規格）

- 種別 : H1.5m
高さ : 1.5m
長さ : 1.990m (標準タイプ)
重量 : 3.8 t/基

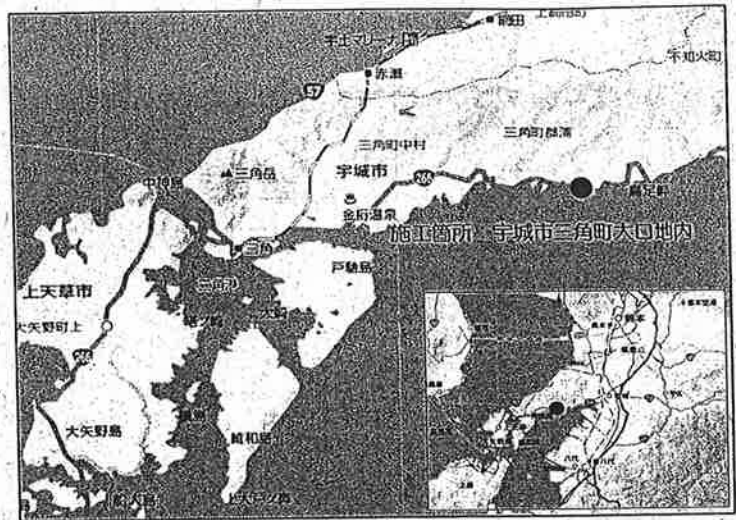

位置図

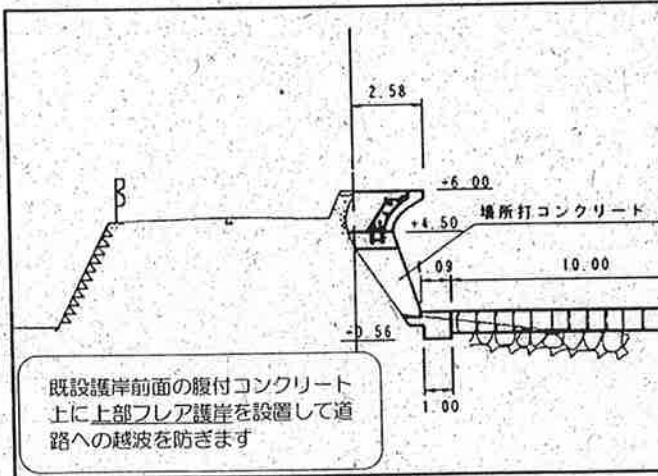

護岸断面図

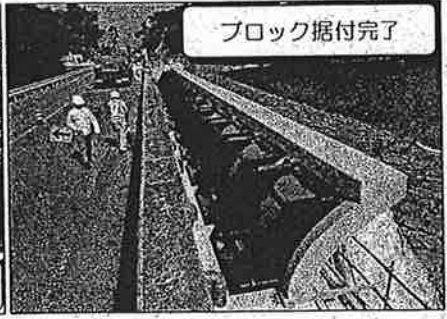
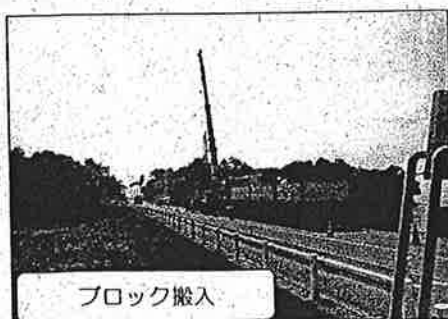
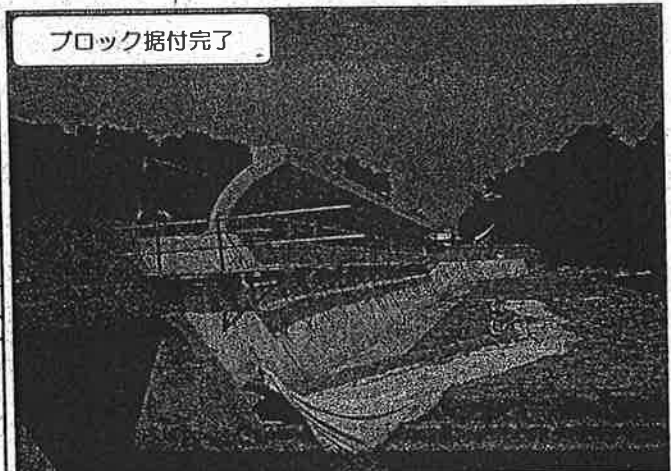

上 部 フ レ ア 護 岸

構造形式 : 上部フレア護岸 (底版式)
 H2.5m, H2.0m
発注主 : 東北地方整備局 酒田河川国道事務所
案件名 : 国道7号 温海地区
整備箇所 : 山形県鶴岡市
整備延長 : 820m
完成年月 : 平成27年3月
施工方法 : 陸上据付 (陸上輸送)

構造形式 : 上部フレア護岸 (自立式)
 H2.0m
発注主 : 東北地方整備局 磐城国道事務所
案件名 : 国道6号 江之網地区
整備箇所 : 福島県いわき市
整備延長 : 170m
完成年月 : 平成29年度完成予定
 (ブロック設置完了)
施工方法 : 陸上据付 (陸上輸送)

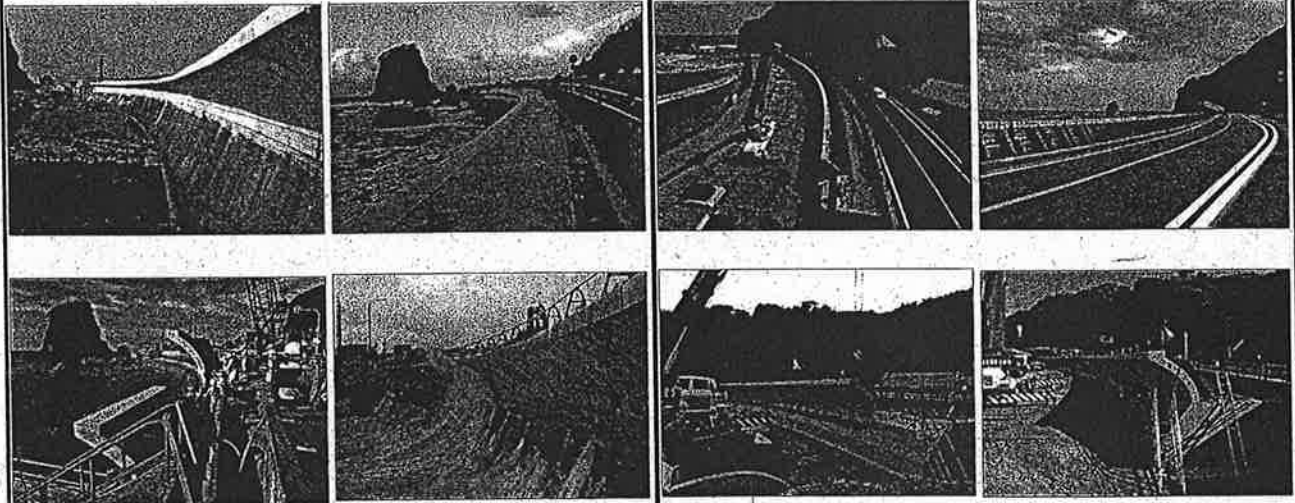

フ レ ア 護 岸 (従 来 式)

構造形式 : フレア護岸 (従来式/一体型)
発注主 : 九州地方整備局
 別府港湾・空港整備事務所
案件名 : 別府港海岸 (北浜地区2)
整備箇所 : 大分県別府市
整備延長 : 400m
完成年月 : 平成30年度完成予定
 (ブロック設置完了)
施工方法 : 海上据付 (海上輸送)

構造形式 : フレア護岸 (従来式/上下分割型)
発注主 : 沖縄総合事務局 北部国道事務所
案件名 : 国道58号 宇嘉、佐手地区
整備箇所 : 沖縄県国頭郡国頭村
整備延長 : 510m
完成年月 : 平成25年7月
施工方法 : 陸上据付 (陸上輸送)

